

京都府中小企業団体中央会 創立70周年記念事業

『未来創造！京都府中小企業組合フェア in みやこめっせ』

出展募集要項

事業名	京都府中小企業団体中央会 創立70周年記念事業 『未来創造！京都府中小企業組合フェア in みやこめっせ』	
テーマ	～中小企業の魅力と活力をひろげよう～	
主催	京都府中小企業団体中央会	
開催日時	令和8年2月22日（日） 10時～16時 ※準備、搬入は、前日21日（土） 14時～17時（予定） 当日22日（日）7時～9時（予定） ※搬出は、当日16時30分～（予定）	
開催場所	京都市勤業館 みやこめっせ1階第2展示場(全面)	
出展内容	<ol style="list-style-type: none">1) 展示コーナー（3600mm×2700mm）2) 物販コーナー（3600mm×2700mm）3) 実演コーナー（1800mm×1800mm）4) 飲食コーナー（3600mm×2700mm）5) 体験コーナー「伝統産業」（8000mm×4000mm）6) 体験コーナー「ものづくり他」（8000mm×4000mm）7) 関係機関等のPRコーナー（3600mm×2700mm） <p>※関係機関等のPRコーナーは別途募集いたします。 ※応募数によりブース調整があります。</p>	<ul style="list-style-type: none">・36ブース・27ブース・6ブース・21ブース・4ブース・4ブース・8ブース
ステージ	<ol style="list-style-type: none">1) メインMC 原田伸郎2) 書道パフォーマンス 原田伸郎×京都精華高校書道部3) フリースタイルフットボール LACCLASSIC4) ロボットコンテスト（次世代ロボットエンジニア支援機構）5) 組合PRコーナー6) 京都伝統工芸協議会表彰	
事務局	『未来創造！京都府中小企業組合フェア in みやこめっせ』事務局（㈱西産装美内） TEL 075-741-1109 FAX 075-744-1601 e-mail: chuokai70th@gmail.com 平日 10:00～17:00 土・日・祝日は除く 〒601-1121 京都市左京区静市静原町855-3	

出展のお申込み（希望出展コーナーごとに申込み）

- | | |
|----------------------------------|----------------|
| 1) 展示コーナー（3600mm×2700mm） | （出展申込 様式1） |
| 2) 物販コーナー（3600mm×2700mm） | （出展申込 様式2） |
| 3) 実演コーナー（1800mm×1800mm） | （出展申込 様式3） |
| 4) 飲食コーナー（3600mm×2700mm） | （出展申込 様式4-1~3） |
| 5) 体験コーナー「伝統産業」（8000mm×4000mm） | （出展申込 様式5） |
| 6) 体験コーナー「ものづくり他」（8000mm×4000mm） | （出展申込 様式6） |

出展料

- 1) 物販ブース 10,000円
- 2) 飲食ブース 10,000円
- 3) その他 無料

※基本セット以外の必要機材は有料オプションとなります

オプション品の申込み

- | | |
|--------------------|----------------|
| 飲食コーナー用（レンタル備品申込書） | （出展申込 様式4-4~6） |
| 共通（レンタル備品申込書） | （出展申込 様式7） |
| 電気関係（レンタル備品申込書） | （出展申込 様式8） |

搬入出車両

令和8年2月21日（土）、22日（日）搬入、22日搬出の際に、荷捌き場への侵入に使用する車両は令和8年1月23日（金）までに「搬入出車両証申込書」（出展申込 様式9）にて申込みをしてください。

募集期間

令和7年10月10日（金）～11月21日（金）

出展説明会

令和7年11月14日（金）14時～

京都経済センター6階6-C会議室（京都市下京区四条通町東入函谷鉾町78）

※ハイブリッド開催

ご参加の場合は令和7年11月7日（金）までに「出展説明会申込書」（出展申込 様式10）にて申込みをしてください。

直前説明会

令和8年1月（日時等はおってご連絡いたします）

大抽選会への協賛品のご協力をお願い

イベントの最後に開催する「大抽選会」では、ご来場いただいたお客様への感謝を込め、たくさんの素敵な景品を組合の紹介とともにお持ち帰りいただきます。

つきましては、出展者の皆さまにも本趣旨にご賛同いただき、協賛品のご提供にご協力を賜りたくお願い申し上げます。

ご協賛いただいた品々は、抽選会にて出展者名と組合のPR文を添えてご紹介させていただきます。

ご提供の可否や内容については、令和8年1月23日（金）までに「大抽選会協賛品申込書」（出展申込 様式11）にて申込みしてください。

◆設営撤去、搬入出の注意事項

■ 搬入、設営時間について

令和8年2月21日（土）14時～17時

令和8年2月22日（日）7時～9時

※作業は時間厳守でお願いいたします。

令和8年2月22日（日）イベント開催前に消防署、飲食店は保健所による確認があります。

■ 搬出時間について

令和8年2月22日（日）16時半～

16時半以前の車両の侵入は原則禁止といたします。

■ 搬入出の注意点について

- 1) 荷捌き場を利用して搬入出を希望される出展者は、事前に「搬入出許可証」をお渡しいたしますので「**搬入出車両証申込書（出展申込 様式9）**」で申請してください。
搬入・搬出時は荷捌き場や会場内が混雑いたしますので、スタッフ・警備員の指示に従い、スムーズな移動をお願いいたします。
また、指定時間での作業、および原状復帰をお願いいたします。
※事故やトラブルの無いように万全の注意を払い、荷物の積み下ろしが終わり次第速やかに車両を移動してください。
- 2) 会場内への車両乗り入れはできませんので、ご注意ください。
- 3) ブース内の清掃は各出展者で行ってください。なお、外部廃棄物処理業者を手配して会場内で廃材処理を行うことはできません。
展示品や搬入備品類に関しては22日（日）中に必ずお持ち帰りください。
会場でのお預かりは一切できません。
- 4) 放置された物については、事務局が処理いたしますが、処理に要した費用を当該出展者に請求する場合があります。
- 5) 会場・館内・設備等の破損については当該出展者に費用請求申し上げます。
- 6) 会場には、出展物、装飾材料、パンフレット等の搬入搬出用の台車がありませんので、出展者にてご用意ください。
- 7) 車両での搬入出に際しては、「搬入出許可証」を車両のフロントガラス部分に提示してください。
尚、「搬入出許可証」の提示の無い車両は荷捌き場への侵入はできません。
※搬入許可証には、出展団体名・運転者氏名・携帯電話のご記入をお願いいたします。
- 8) 搬入時に万一事故やトラブルが発生した場合、主催者は一切の責任は負いません。

■ 駐車場について

- 1) 周辺有料駐車場（めっせ地下駐車場・京都市岡崎駐車場・他）

※駐車料金は出展団体の負担となります。

◆ブース出展の注意事項

■ ブース出展全般（物品販売・飲食販売・展示・その他）

- 1) 出展者は、ブース展開において、安全を確保し、且つ他に迷惑を及ぼさないよう十分に注意してください。
また、開催中は、ブース内に少なくとも1名以上のスタッフを常駐させてください。尚、主催者は、会場の管理、保全、秩序の維持及び来場者の安全確保の為に必要と判断した場合、出展者に必要な措置を講じるよう求めます。
- 2) 出展者のブース稼働中に万一事故が発生した場合、主催者は、その責任を負いかねますことあらかじめご了承ください。尚、事故発生の際は直ちに当該出展者において必要な措置を講じるとともに、主催者まで速やかに連絡してください。
- 3) 各ブースへの電力供給は0.5kwです。これを超える電力を使用する場合は、「**電気関係（レンタル備品申込書）（出展申込 様式8）**」で、コンセントのオプション申し込みをしてください。
万が一、これらを超える電力を使用された場合、電力供給ができなくなる場合があります。
- 4) ブース内において、ホットプレート、IHクッキングヒーター等の電気器具の使用の際は事前に申し込みをしてください。
火器の使用は、会場内の厨房室をご使用ください。
※厨房室は1か所です。
ブース内でガス等による裸火の使用がある場合は、事前に「**危険物持込申請書（様式4-3）**」にて申し込みをしてください。
- 5) 給排水設備をブース内に設けることはできません。

■ 売買時の諸注意

- 1) 現金の管理は出展者の責任において行ってください。
- 2) 商品販売に関して生じた問題については、主催者は一切の責任を負わないものといたします。

■ ゴミの分別・回収に関して

- 1) 出展者はブース内に必ずゴミ箱を設置してください。なお、出展により生じたゴミは、出展者にてお持ち帰りいただくようお願いいたします。
- 2) 会場にて遺失物、不審物を見つけられた場合には本部までご連絡ください。

◆搬入出経路



■レイアウト案



■ I 展示コーナー

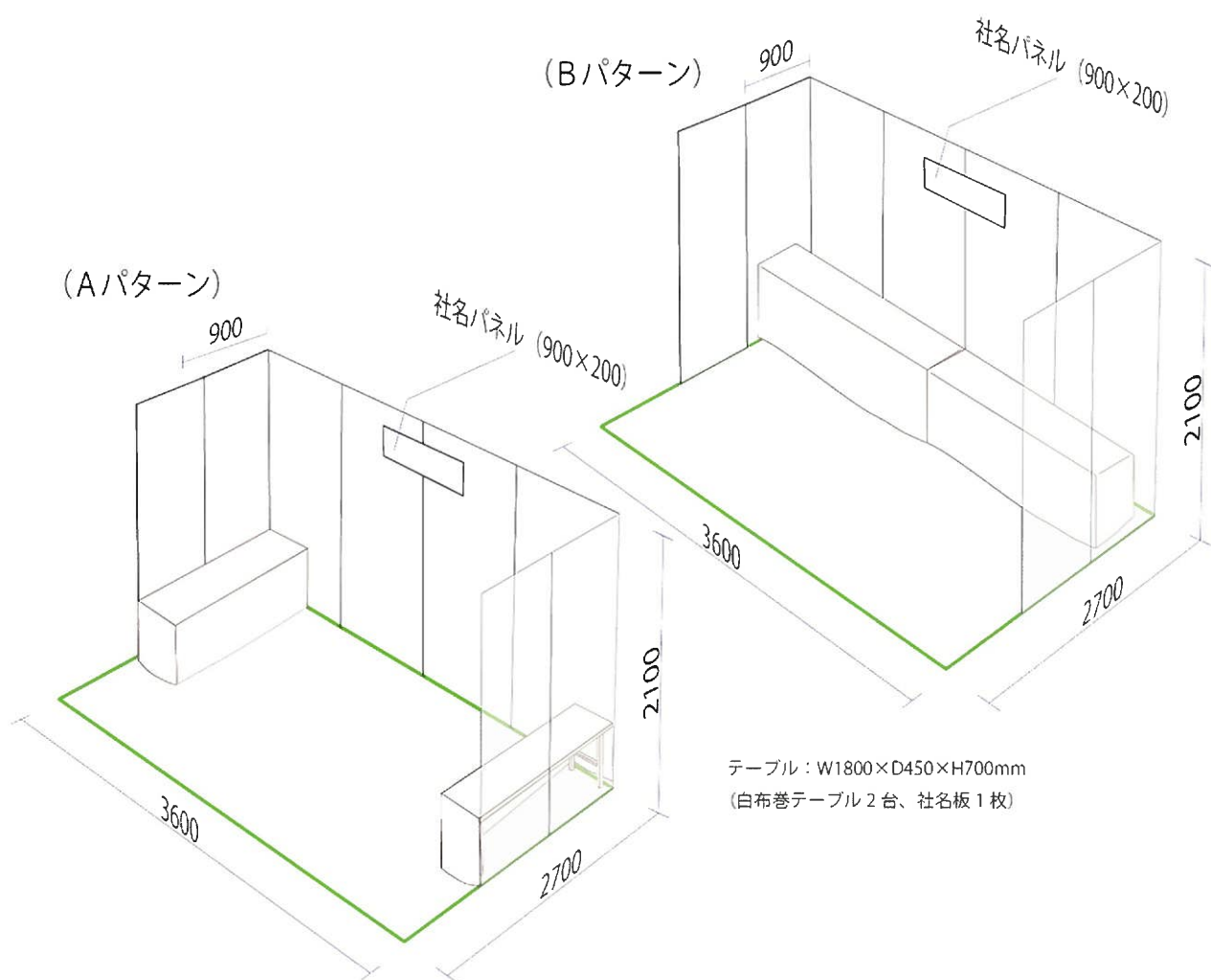

■ I ブースサイズ 間口W3600mm×奥行D2700mm×高さH2100mm

■ 基本セット

- 1 背面パネルW3600mm 1面
- 2 壁面パネルW1800mm 2面
- 3 組合名板W900mm×高さ250mm 1枚 (背面に設置)
- 4 テーブルW1800mm×D450mm 白布付き 2卓

■ I 展示コーナー

(出展申込 様式 I)

※ (ブースサイズは、間口3600mm×奥行2700mm)

申込締切：11月21日

京都府中小企業団体中央会 事務局 (株)西産装美 行

(FAX：075-744-1601 e-mail： chuokai70th@gmail.com)

貴 団 体 名	
---------	--

※記載の名称が組合名板となります。お申込み名と異なる場合は下記に記載してください。

組 合 名 板	
---------	--

※貴団体名と同じ場合は空欄

担当者名

携帯電話

電話番号

FAX番号

e-mail

展示内容

例：西陣織	点数	例：京鹿の子絞	点数

《前 面》

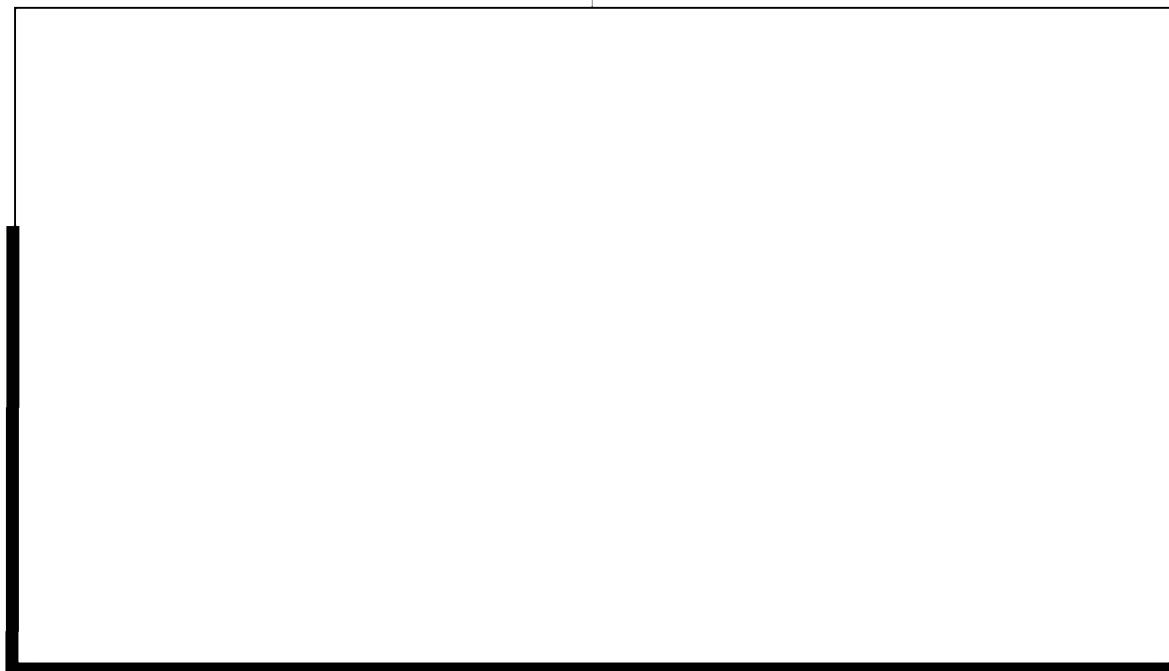

【間口3600mm×奥行2700mm】

ブース出展イメージ図を参考にして、簡単な配置図を記入してください。

ブースを真上から見た状態を、使用される機材、テーブル、椅子等の配置がわかるように略図を記入してください。

電気の使用をお申込みの場合はコンセントの希望位置も明記してください。

■2 物販コーナー

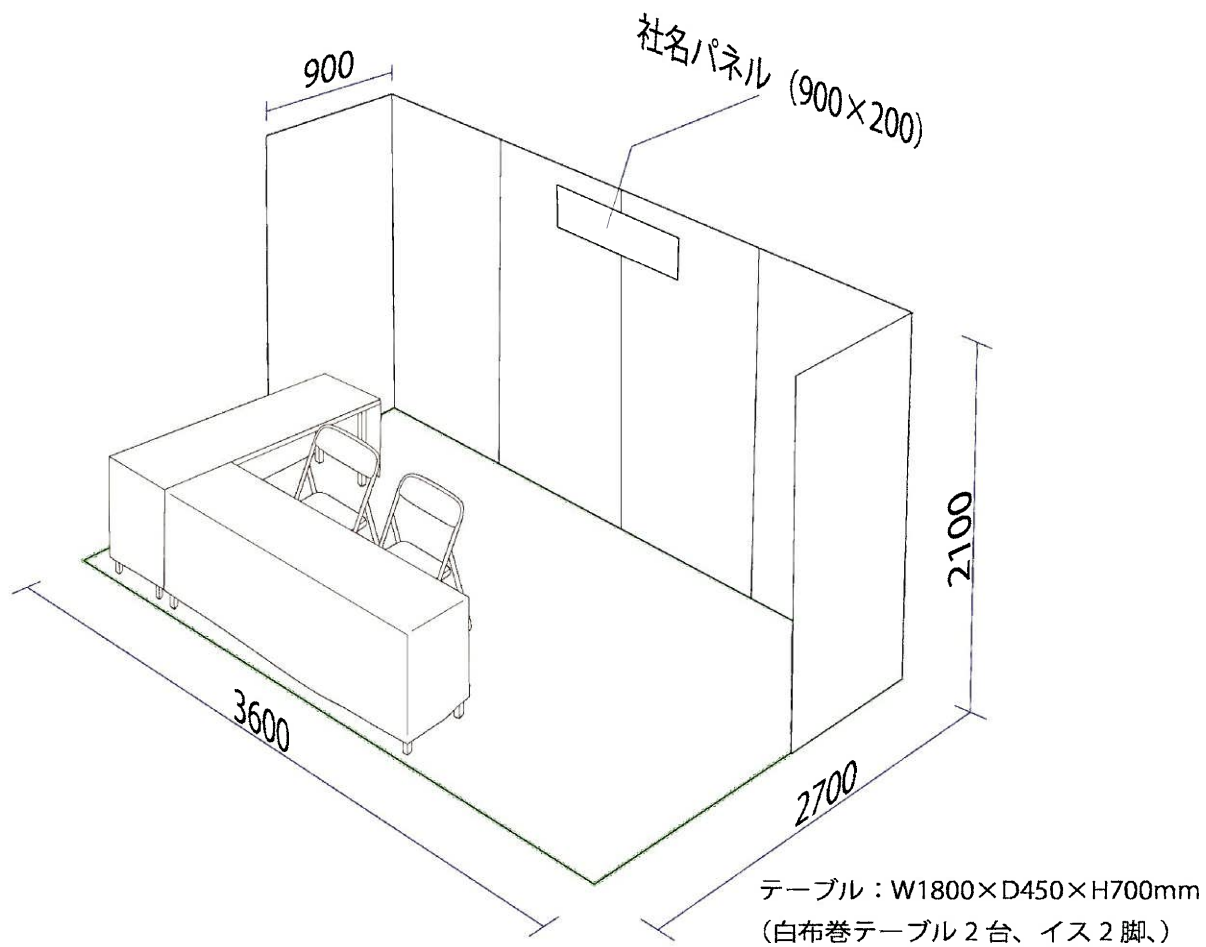

■1 ブースサイズ 間口W3600mm×奥行D2700mm×高さH2100mm

■基本セット

- 1 背面パネルW3600mm 1面
- 2 壁面パネルW1800mm 2面
- 3 組合名板W900mm×高さ250mm 1枚 (背面に設置)
- 4 テーブルW1800mm×D450mm 白布付き 2卓
- 5 折り畳みイス 2脚

■2 物販コーナー

(出展申込 様式2)

※(ブースサイズは、間口3600mm×奥行2700mm)

申込締切：11月21日

京都府中小企業団体中央会 事務局 (株)西産装美 行

(FAX：075-744-1601 e-mail： chuokai70th@gmail.com)

貴 団 体 名	
---------	--

※記載の名称が組合名板となります。お申込み名と異なる場合は下記に記載してください。

組 合 名 板	
---------	--

※貴団体名と同じ場合は空欄

担当者名	携帯電話
電話番号	FAX番号
e-mail	

物販内容

例：西陣織のはぎれの販売	単価	例：〇〇会社の器	単価

《前 面》

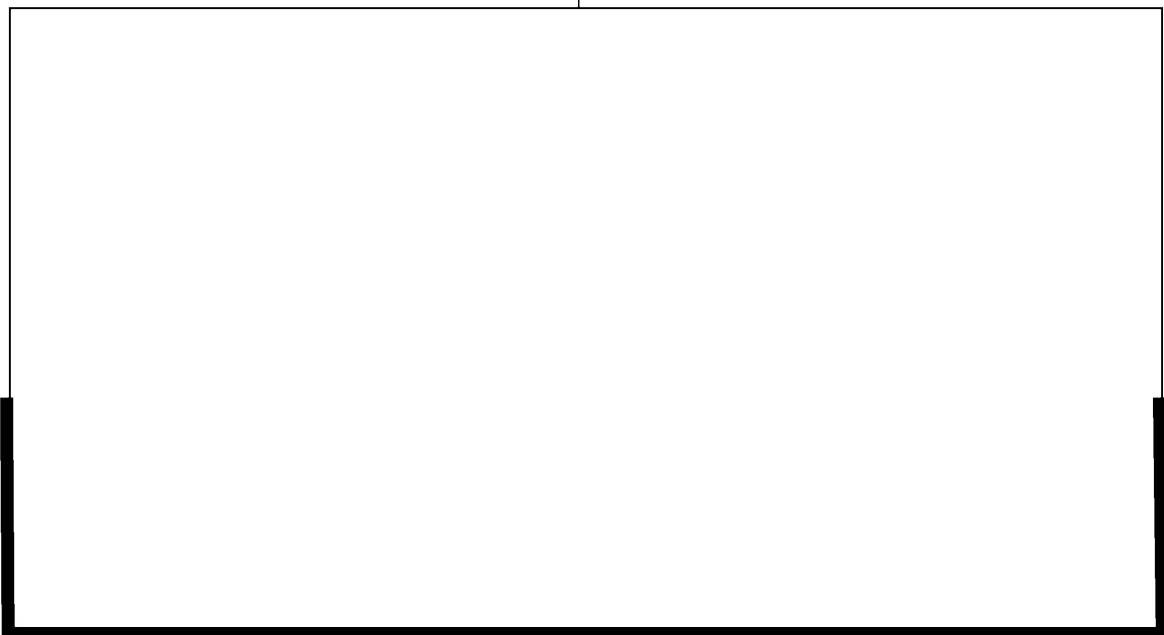

【間口3600mm×奥行2700mm】

ブース出展イメージ図を参考にして、簡単な配置図を記入してください。

ブースを真上から見た状態を、使用される機材、テーブル、椅子等の配置がわかるように略図を記入してください。

電気の使用をお申込みの場合はコンセントの希望位置も明記してください。

■3 実演コーナー

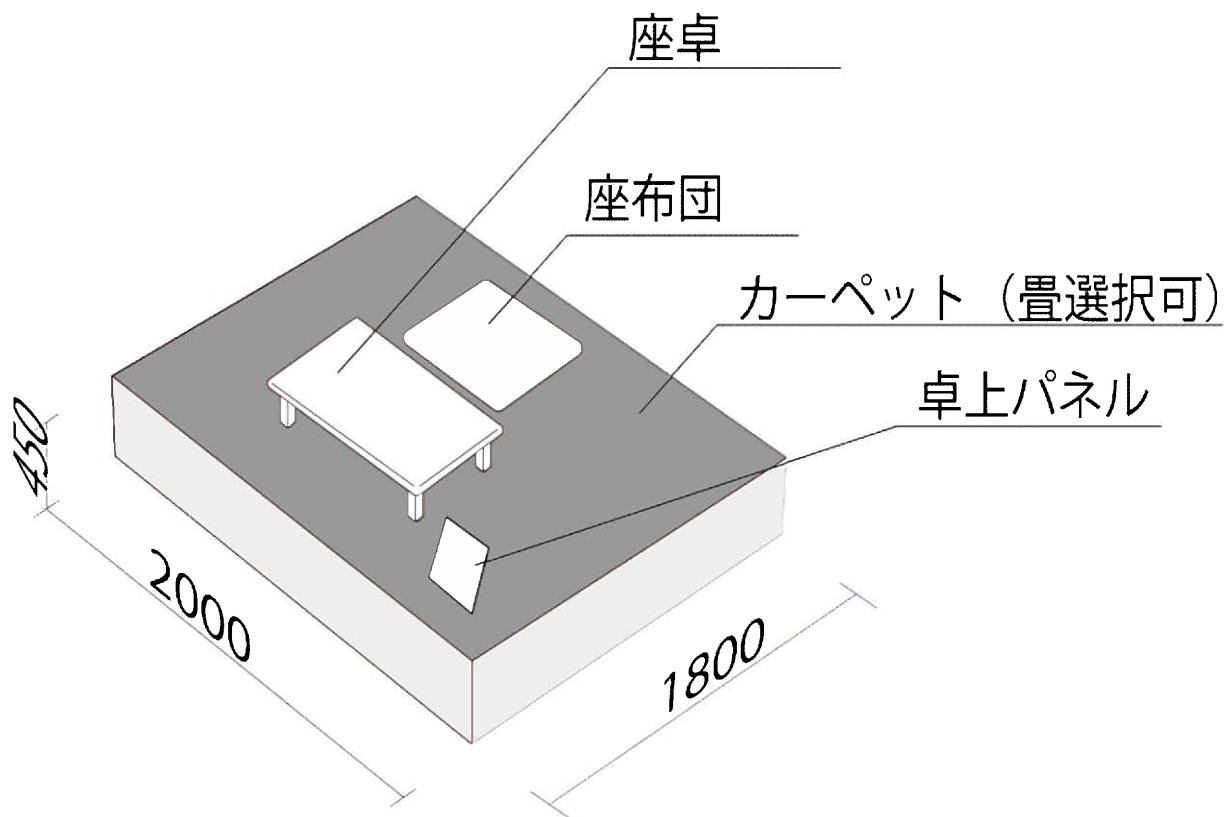

座卓：W1200×D700×H300mm

(座卓1台、座布団1枚、卓上パネル1枚)

■1ブースサイズ 間口W2000mm×奥行D1800mm×高さH450mm

■基本セット

- 1 座卓W1200mm×D700mm×H300mm
- 2 座布団
- 3 カーペット敷 (畳敷きに変更できます)
- 4 組合名板 (卓上パネル)

■3 実演コーナー

(出展申込 様式3)

※(ブースサイズは、間口2000mm×奥行1800mm)

申込締切：11月21日

京都府中小企業団体中央会 事務局(株西産装美) 行

(FAX: 075-744-1601 e-mail: chuokai70th@gmail.com)

貴団体名	
------	--

※記載の名称が組合名板となります。お申込み名と異なる場合は下記に記載してください。

組合名板	
------	--

※貴団体名と同じ場合は空欄

担当者名

携帯電話

電話番号

FAX番号

e-mail

ブースの床天板は カーペット敷 畳敷き を希望します

※いずれかに○をお付けください

実演内容

《前面》

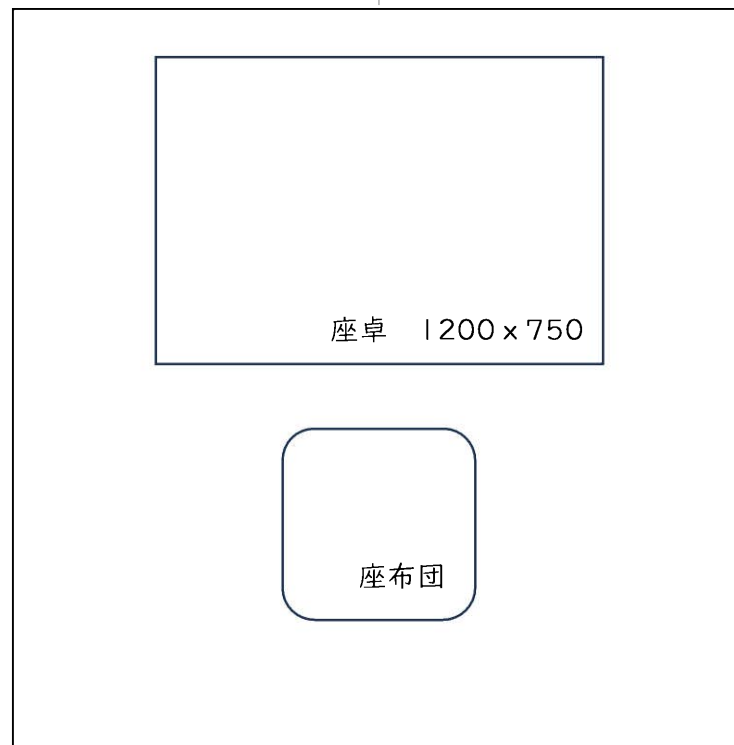

【間口2000mm×奥行1800mm】

電気の使用をお申込みの場合はコンセントの希望位置も明記してください。

■4 飲食コーナー

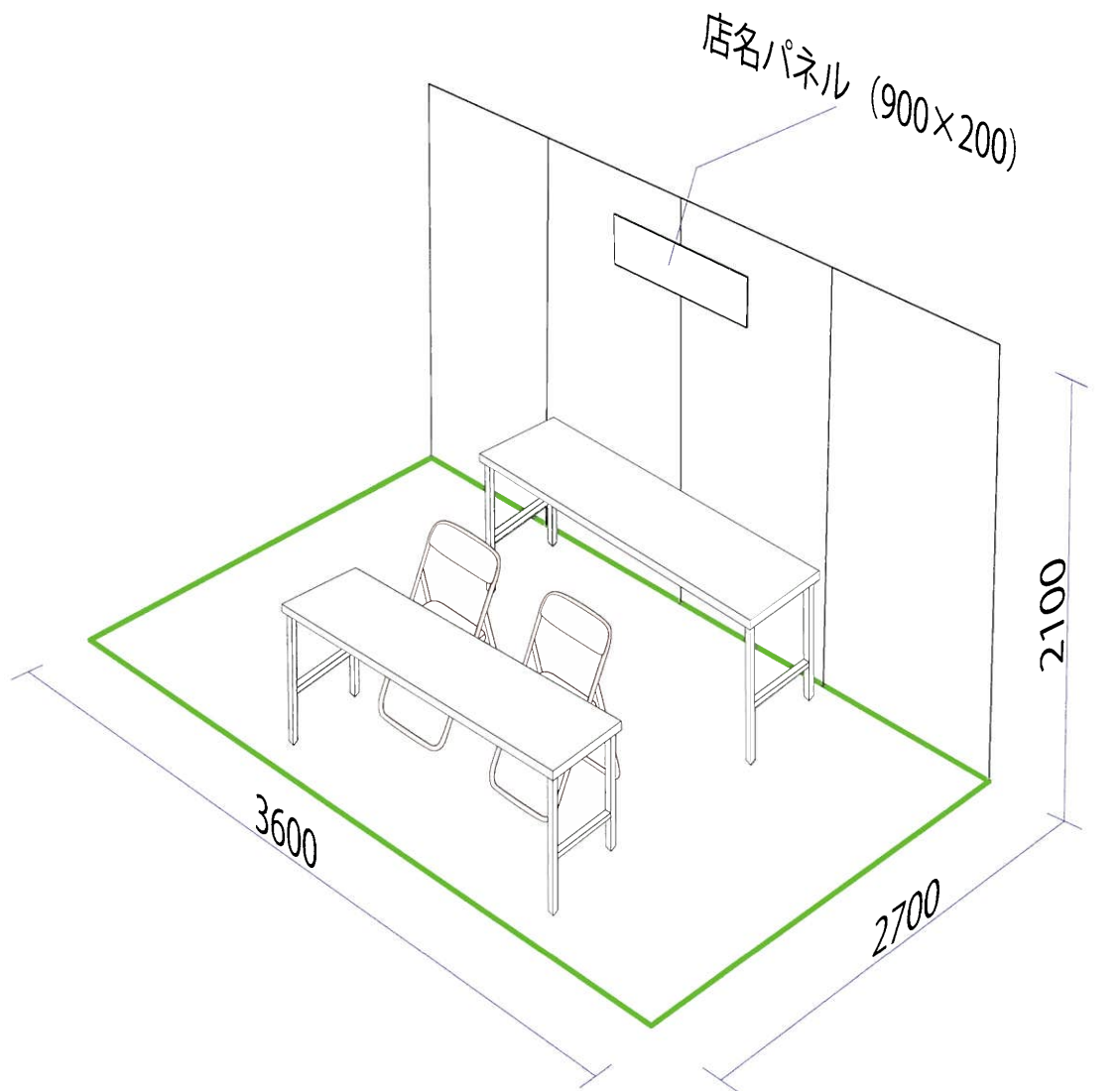

テーブル：W1800×D450×H700mm
(テーブル2台、イス2台、店名パネル1枚)

■1ブースサイズ 間口W3600mm×奥行D2700mm×高さH2100mm

■基本セット

- 1 背面パネルW3600mm 1面 裏同線への出入口を一か所設置します
- 2 壁面パネル 配置により有無が生じます
- 3 組合名板W900mm×高さ250mm 1枚(背面に設置)
- 4 テーブルW1800mm×D450mm 2卓
- 5 折り畳みイス 2脚

■4 飲食コーナー

■火器のご使用について

- 1 火器の仕様はプロパンガス5kg 2本まで可能です
- 2 調理等に使用する火器について、共用厨房ではなく自ブース内で行う場合は
予め申請の上、会場、消防の許可のもと運営していただきます。

※危険物持込申請書（出展申込 様式4-3）【任意】を令和8年1月23日（金）までに
事務局まで提出してください。

■保健所について

- 1 飲食を取り扱う場合は保健所への申請が必要になります。

※申請については運営事務局が一括して臨時飲食店営業許可申請を行います。

※食品取扱届出書（出展申込 様式4-2）【必須】を令和8年1月23日（金）までに
『未来創造！京都府中小企業組合フェア in みやこめっせ』事務局まで提出してください。

■共用厨房の使用について

- 1 会場内に共用の厨房を設置します。原則として調理行為は共用の厨房にてお願いします。
出展ブースにて調理行為をご希望の場合は、別途設備を設ける必要がありますので、
必ず運営事務局にご相談ください。

2 既設設備

流し（シンク） 4槽

コンロ3台

うどん湯がき器 1台

ワークテーブル

3 注意事項

シンクのカゴに溜まったごみは
各自で回収をお願いします。

5ℓ以上のスープや出汁をシンクに流す
場合は、予めご相談ください。

スペース、設備には限りがありますので
調理・作業が終わりましたら速やかに
移動し、多くの方々にご利用できる
ようにご協力をお願いいたします。

- 4 使用時間 令和8年2月22日（日） 9時～16時

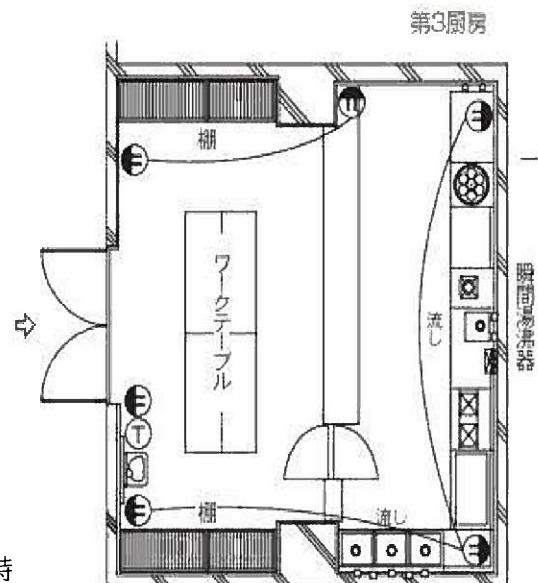

■4 飲食コーナー

(出展申込 様式4-1)

※(ブースサイズは、間口3600mm×奥行2700mm)

申込締切：11月21日

京都府中小企業団体中央会 事務局(株西産装美) 行

(FAX: 075-744-1601 e-mail: chuokai70th@gmail.com)

貴団体名	
------	--

※記載の名称が組合名板となります。お申込み名と異なる場合は下記に記載してください。

組合名板	
------	--

※貴団体名と同じ場合は空欄

担当者名

携帯電話

電話番号

FAX番号

e-mail

《前面》



--

【間口3600mm×奥行2700mm】

ブース出展イメージ図を参考にして、簡単な配置図を記入してください。

ブースを真上から見た状態を、使用される機材、テーブル、椅子等の配置がわかるように略図を記入してください。

電気の使用をお申込みの場合はコンセントの希望位置も明記してください。

■4 飲食コーナー（危険物持込申請書）

（出展申込 様式4-3）

【任意】 提出期限：1月23日

京都府中小企業団体中央会 事務局（株西産装美） 行
（FAX：075-744-1601 e-mail： chuokai70th@gmail.com ）

貴 団 体 名	
---------	--

担当者名

電話番号

■加熱機器の使用がある場合はご記入ください。

器具名	最大消費電力（W）	使用台数	使用目的

■裸火の使用がある場合はご記入ください。

裸火とは気体、固体燃料を使用する火気器具で、炎・火花を発生させるもの、または発生部を外部に露出させるものを指します。（施設、消防の許可を受けたもののみご使用いただけます）

器具名	使用燃料	使用台数	使用目的

■管理について

- ①会場の設営、当日の運営、撤去の管理責任は届出者とします。
- ②危険物持込の許可が下りた場合、義務である消火器の設置については実行委員会で用意します。
- ③開会中は監視員をつけ、火災などの不慮の事故に備え、ブース内の監視を徹底してください。

■4 飲食コーナー用（レンタル備品申込書）

（出展申込 様式4-4）

提出期限：1月23日

京都府中小企業団体中央会 事務局（株西産装美） 行
 （FAX：075-744-1601 e-mail： chuokai70th@gmail.com）

貴 団 体 名	
---------	--

担当者名

電話番号

No	備品名	サイズ・容量 (電気容量)	写真	価格 (税込)	数量	合計
1	簡易組立シンクセット	シンク① 20Lタック上水用② 排水用② 小机（伸縮脚部材付）①		3,300	台	
2	4尺冷蔵オープン	W1200 D900 H900 (100V 400W)		31,680	台	
3	5尺冷蔵オープン	W1500 D900 H900 (100V 420W)		36,960	台	
4	6尺冷蔵オープン	W1800 D900 H900 (100V 520W)		39,600	台	
5	冷蔵庫 100Lクラス (2ドア)	W480 D586 H1119 (100v 120W)		4,400	台	
6	冷蔵庫 200Lクラス (2ドア)	W545 D625 H1560 (100v 130W)		8,800	台	
7	冷蔵庫 300Lクラス (3ドア)	W600 D665 H1690 (100v 125W)		15,400	台	
8	冷蔵ショーケース (4面ガラス)	W415 D460 H1400 (100V 193W)		13,200	台	
小計						
レンタル備品 合計金額						

※掲載のないレンタル備品については、事務局までお問い合わせください（075-741-1109）

■4 飲食コーナー用（レンタル備品申込書）

（出展申込 様式4-5）

提出期限：1月23日

京都府中小企業団体中央会 事務局（株西産装美） 行
 （FAX：075-744-1601 e-mail： chuokai70th@gmail.com）

貴 団 体 名	
---------	--

担当者名

電話番号

No	備品名	サイズ・容量 (電気容量)	写真	価格 (税込)	数量	合計
9	冷凍ストッカー 100L	W554 D554 H845 (100v 105W)		7,700	台	
10	冷凍ストッカー 250L	W1100 D662 H836 (100v 105W)		19,800	台	
11	冷凍ストッカー 500L	W1351 D583 H753 (100v 94W)		39,600	台	
12	どぶづけ	W1000 D620 H820		5,500	台	
13	ホットショーケース (小)	W380 D300 H560 (100V 240W)		5,280	台	
14	ホットショーケース (小)	W600 D300 H400 (100V 450W)		7,700	台	
15	電気炊飯器 1.5升	(炊飯時：1010W 保温時：50W)		3,630	台	
16	電気ポット 3L	(100V 700W)		1,540	台	
小計						
レンタル備品 合計金額						

※掲載のないレンタル備品については、事務局までお問い合わせください（075-741-1109）

■4 飲食コーナー用（レンタル備品申込書）

（出展申込 様式4-6）

提出期限：1月23日

京都府中小企業団体中央会 事務局（株西産装美） 行
 （FAX：075-744-1601 e-mail： chuokai70th@gmail.com）

貴 団 体 名	
---------	--

担当者名

電話番号

No	備品名	サイズ・容量 (電気容量)	写真	価格 (税込)	数量	合計
17	IHクッキングヒーター	W300 D360 H64 (100V 1300W)		2,200	台	
18	電子レンジ	W460 D335 H275 (100V 1310W)		2,640	台	
19	ガス釜(5升だき)	W525 D481 H420 LPガス用【プロパンガス別 途】 ガス消費量 0.73kg/h		5,280	台	
20	ガスコンロ(3重) 業 務用	LPガス用【プロパンガス別 途】 ガス消費量 0.95kg/h		4,400	台	
21	フライヤー 20L	W510 D600 H800 LPガス用【プロパンガス別 途】 ガス消費量 0.8kg/h		23,100	台	
22	鉄板焼き器(大)	W925 D770 H900 LPガス用【プロパンガス別 途】		14,300	台	
23	プロパンガス5kg			5,280	本	
24	カセットコンロ			990	台	
小計						
レンタル備品 合計金額						

※掲載のないレンタル備品については、事務局までお問い合わせください（075-741-1109）

■5 体験コーナー（伝統工芸）

Aパターン

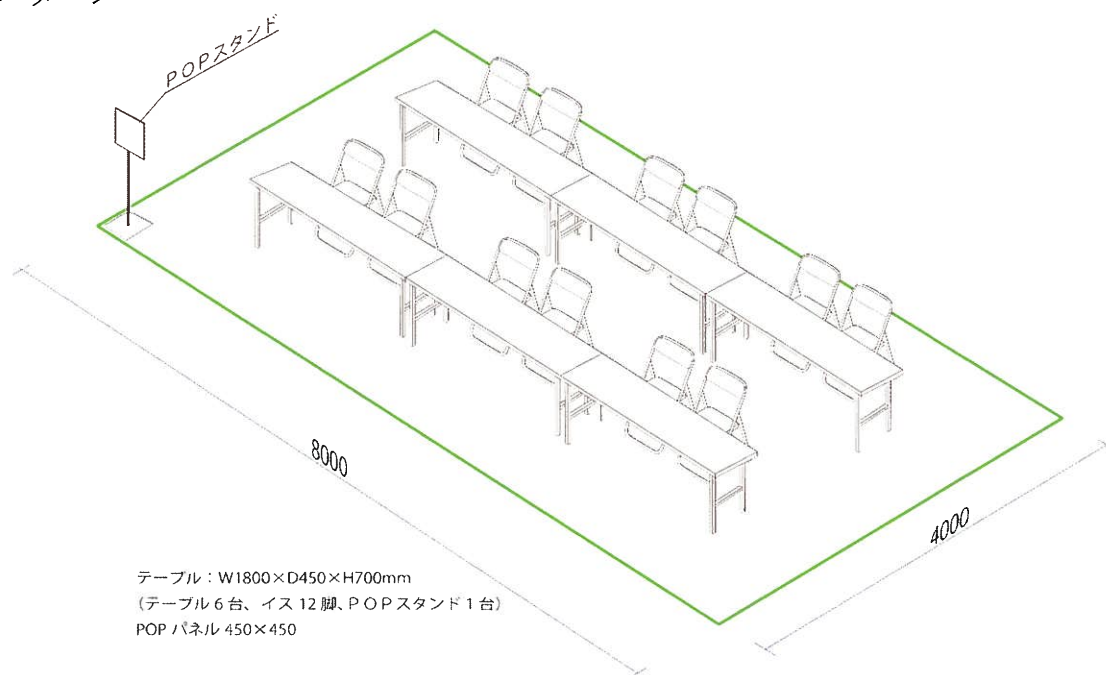

Bパターン

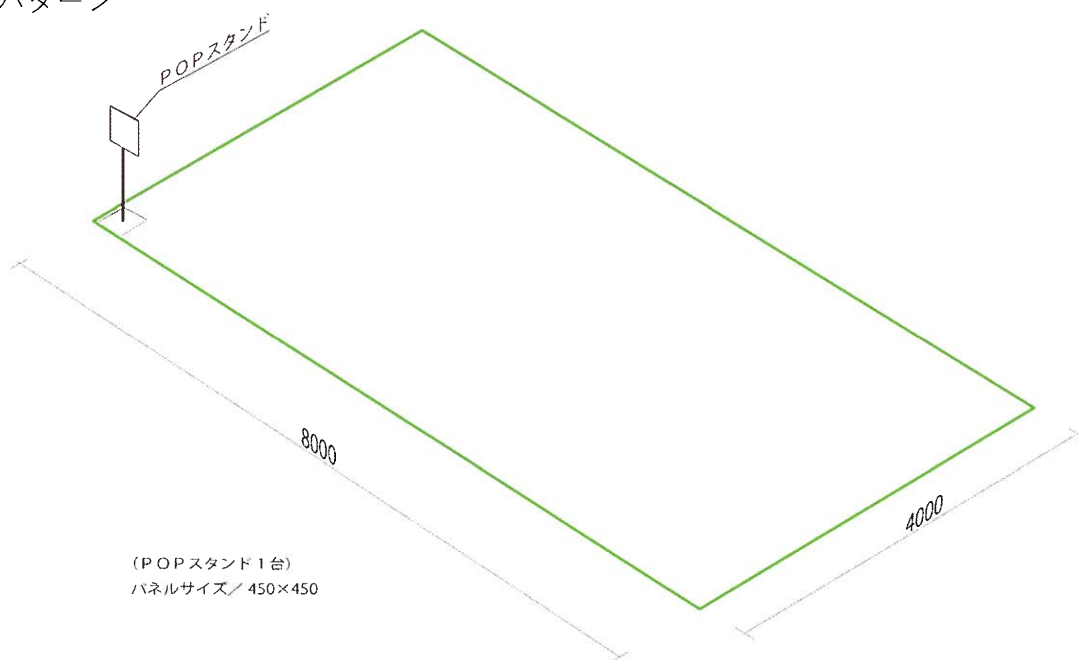

■ | ブースサイズ 間口W8000mm X 奥行D4000mm

■ 基本セット

- 1 組合名板W450mm X 高さ450mm 1枚 Lポップスタンドに掲示
- 2 テーブルW1800mm X D450mm 6卓
- 3 折り畳みイス 12脚

■5 体験コーナー（伝統工芸）

（出展申込 様式5）

※（ブースサイズは、間口8000mm×奥行4000mm）

申込締切：11月21日

京都府中小企業団体中央会 事務局（株西産装美） 行

（FAX：075-744-1601 e-mail： chuokai70th@gmail.com ）

貴 団 体 名	
---------	--

※記載の名称が組合名板となります。お申込み名と異なる場合は下記に記載してください。

組 合 名 板	
---------	--

※貴団体名と同じ場合は空欄

担当者名

携帯電話

電話番号

FAX番号

e-mail

体験内容

《前 面》

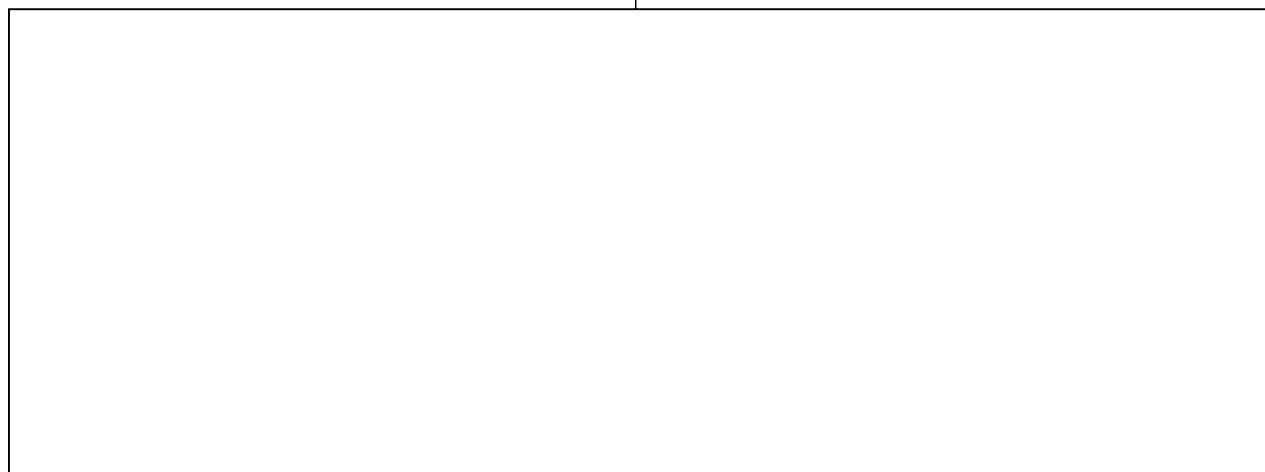

間口8000mm×奥行4000mm

※ブースはテープで仕切っています

※イメージ図通りの場合、Aパターン、Bパターンとご記入ください

ブースを真上から見た状態を、使用される機材、テーブル、椅子等の配置がわかるように略図を記入してください。
電気の使用をお申込みの場合はコンセントの希望位置も明記してください。

■6 体験コーナー（ものづくり）

Aパターン

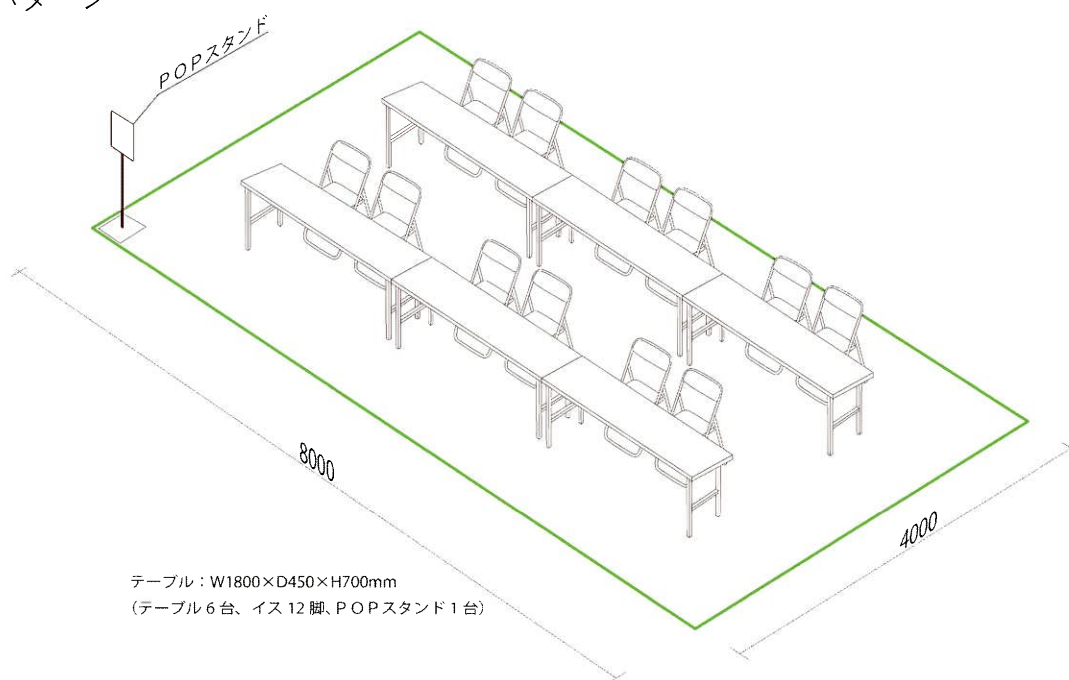

Bパターン

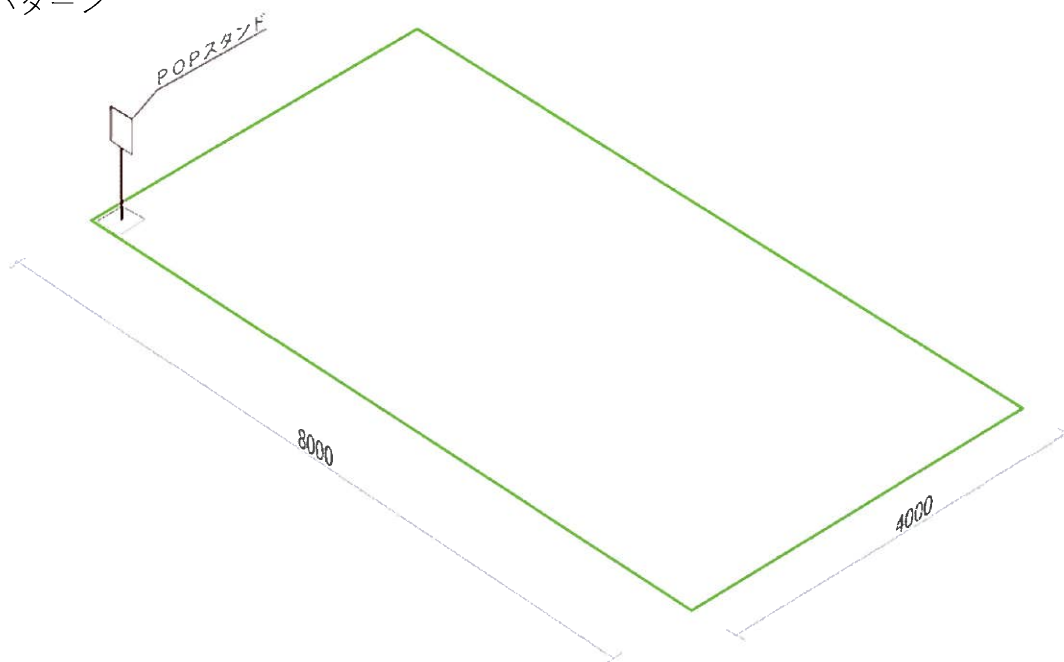

■ | ブースサイズ 間口W8000mm X 奥行D4000mm

■ 基本セット

- 1 組合名板W450mm X 高さ450mm 1枚 Lポップスタンドに掲示
- 2 テーブルW1800mm X D450mm 6卓
- 3 折り畳みイス 12脚

■6 体験コーナー（ものづくり）

（出展申込 様式6）

※（ブースサイズは、間口8000mm×奥行4000mm）

申込締切：11月21日

京都府中小企業団体中央会 事務局（株西産装美） 行

（FAX：075-744-1601 e-mail： chuokai70th@gmail.com ）

貴団体名	
------	--

※記載の名称が組合名板となります。お申込み名と異なる場合は下記に記載してください。

組合名板	
------	--

※貴団体名と同じ場合は空欄

担当者名

携帯電話

電話番号

FAX番号

e-mail

体験内容

《前面》



--

間口8000mm×奥行4000mm

※ブースはテープで仕切っています

※イメージ図通りの場合、Aパターン、Bパターンとご記入ください

ブースを真上から見た状態を、使用される機材、テーブル、椅子等の配置がわかるように略図を記入してください。
電気の使用をお申込みの場合はコンセントの希望位置も明記してください。

■7 共通（レンタル備品申込書）

（出展申込 様式7）

提出期限：1月23日

京都府中小企業団体中央会 事務局（株西産装美） 行
 （FAX：075-744-1601 e-mail： chuokai70th@gmail.com）

貴 団 体 名	
---------	--

担当者名

電話番号

No	備品名	サイズ・容量 電気容量	写真	価格 (税込)	数量	合計
25	会議机	W1800 D450		1,320	卓	
26	白布	W2200 D1300		990	枚	
27	パイプ椅子			330	脚	
28	カタログスタンド 12段	カタログサイズ A4縦 W450 H1635mm		4,400	台	
29	カタログスタンド 3段	卓上用 A4・3段		1,100	台	
30	アングル棚	W900 D450 H1800		3,630	台	
31	液晶テレビ 42インチ	W956 D81 H553		16,500	台	
32						
小計						
レンタル備品 合計金額						

※掲載のないレンタル備品については、事務局までお問い合わせください（075-741-1109）

■8 電気関係（レンタル備品申込書）

（出展申込 様式8）





提出期限：1月23日

京都府中小企業団体中央会 事務局（株西産装美） 行
 （FAX：075-744-1601 e-mail： chuokai70th@gmail.com）

貴 団 体 名	
---------	--

担当者名

電話番号

No	備品名	サイズ・容量 電気容量	写真	価格 (税込)	数量	合計
33	コンセント	追加 0.5KW		5,280	ヶ	
34	コンセント	追加 1KW		5,830	ヶ	
35	スポットライト			3,300	ヶ	
36	スポットライト			3,300	ヶ	
37						
38						
39						
40						
小計						
レンタル備品 合計金額						

※掲載のないレンタル備品については、事務局までお問い合わせください（075-741-1109）

■9 搬入出車両証申込書

(出展申込 様式9)

提出期限：1月23日

京都府中小企業団体中央会 事務局 (株西産装美) 行
 (FAX: 075-744-1601 e-mail: chuokai70th@gmail.com)

貴 団 体 名	
---------	--

担当者名

電話番号

- 荷捌き場を利用して搬入出を希望する出展者は、搬入と搬出に分けて申請してください。
- ※搬入を終えた車両は、速やかに移動をお願いします。
- ※搬入・搬出時は荷別き場や会場内が混雑いたしますので、スタッフ・警備員の指示に従い、速やかに周辺駐車場等に車両を移動してください。
- ※搬出時は荷物をまとめてから荷捌き場に車両を侵入してください。

	車両	車種	車両番号	運転者	備考
搬入 2月21日 14時 ～ 17時					
搬入 2月22日 7時 ～ 9時					
搬出 2月22日 16時半 ～					

■ 10 出展説明会申込書

(出展申込 様式10)

提出期限：11月7日

京都府中小企業団体中央会 事務局 (株)西産装美 行
(FAX: 075-744-1601 e-mail: chuokai70th@gmail.com)

貴団体名	
------	--

電話番号

FAX番号

e-mail

※オンライン (Zoom) 参加はメールアドレス必須

京都府中小企業団体中央会 創立70周年記念事業

『未来創造！京都府中小企業組合フェアinみやこめっせ出展者説明会』

日時： 令和7年11月14日 (金) 14時～

場所： 京都経済センター 6階 6-C会議室

会場 オンライン (Zoom) で参加します

※いずれかの参加方法に○をご記入ください。

参加者役職名 氏名

参加者役職名 氏名

参加者役職名 氏名

参加者役職名 氏名

参加者役職名 氏名

■ 11 大抽選会協賛品申込書

(出展申込 様式11)

提出期限：1月23日

京都府中小企業団体中央会 事務局 (株)西産装美 行
 (FAX: 075-744-1601 e-mail: chuokai70th@gmail.com)

貴 団 体 名	
---------	--

担当者名

電話番号

大抽選会に協賛します (組合のPR文 (100文字程度) と商品の内容を下表にご記入ください)

組合のPR文

商品名	個数	上代価格	協賛品の説明

※記入欄が足りない場合はコピーしてください